

関連部材



商品名	仕様	価格
換気ファン		
DCエンジェル ①	W230×L260×H155mm ※接続部含まず	¥108,000
コントローラー ②	W70×H120mm	換気ファン付属
延長コントローラーケーブル	長さ 5m	¥8,000
開度ゲージ		換気ファン付属
給気口		
パスカル7 ③	ABS樹脂	¥7,500
ティンフォニック	ABS樹脂	¥8,500
花粉フィルター	ポリエステル	¥1,200
断熱フレームプレート	100φ用断熱枠	¥2,240
パイプセイバー	気密パッキン	¥380
サイレンサー ④	間仕切り用消音ガラリ	¥5,500
排気口		
ブリーズ100 ⑤	ABS樹脂	¥2,100
ブリーズキャップ ⑥	ブリーズ取付アダプター	¥2,100
ダクト		
WTフレキダクト90φ ⑦	長さ 15m PVC	¥13,500
ALBフレキダクト90φ ⑧	長さ 10m アルミ+PVC不燃認定品 不燃認定番号 NM-1785号	¥18,000
SR消音断熱フレキダクト90φ	長さ 10m GW入	¥24,000
SX消音断熱フレキダクト100-125φ排気用 ⑨	長さ 1m GW入	¥13,000
分岐管		
Y字管90φ ⑩	φ90×90×90	¥3,600
ニップル90φ ⑪	ダクト継手	¥1,000
Y字ニップル94φ ⑫	Y字管接続部品	¥1,600
屋外フード		
SPフード125 ⑬	φ125	¥10,800
SPフード125FD	φ125 ダンパー付	¥16,200
U型セルフード125 下部ルーバー ⑭	φ125	¥8,800
U型セルフード125 下部ルーバー FD	φ125 ダンパー付	¥11,800
丸型フード125縦型ガラリ	φ125	¥6,000
丸型フード125縦型ガラリFD	φ125 ダンパー付	¥9,000
スリーブ管125	φ125×300mm	¥1,000
その他		
インシュロックバンド ⑮	30本入	¥7,500
樹脂製吊バンド	幅 40mm×10m	¥2,100
ジョイントテープ ⑯	幅 50mm×25m	¥1,200

※表示価格は全て税抜き

排気型24時間集中換気システム 第3種ダクト方式

<http://www.jbeck.co.jp>

DCエンジェル Angel

AN-160DC II

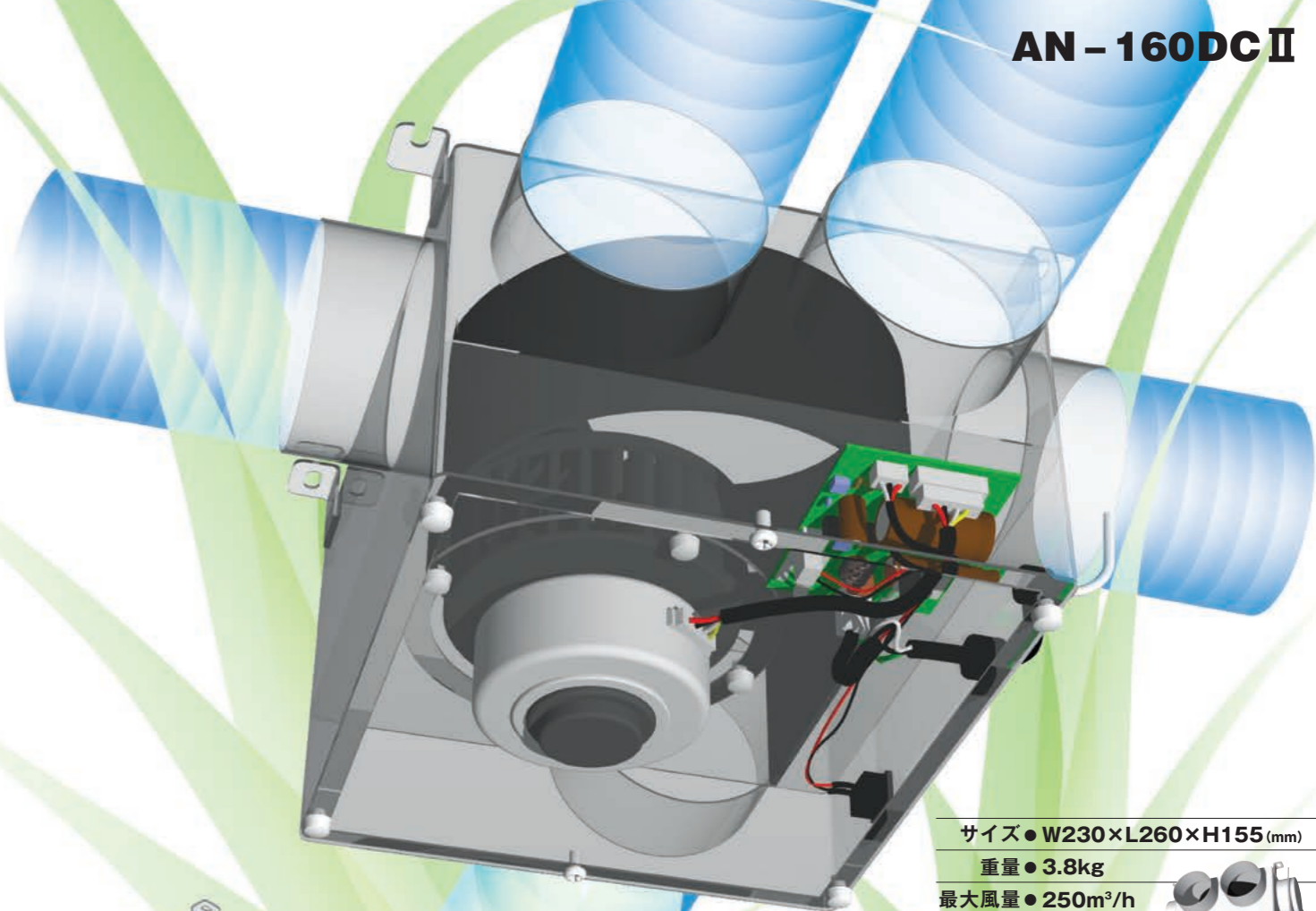

外形寸法図

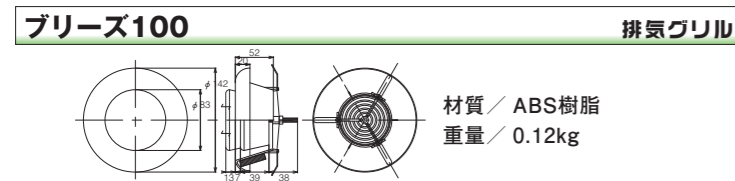
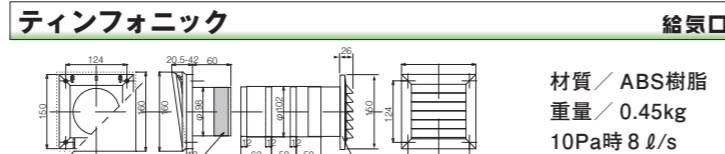
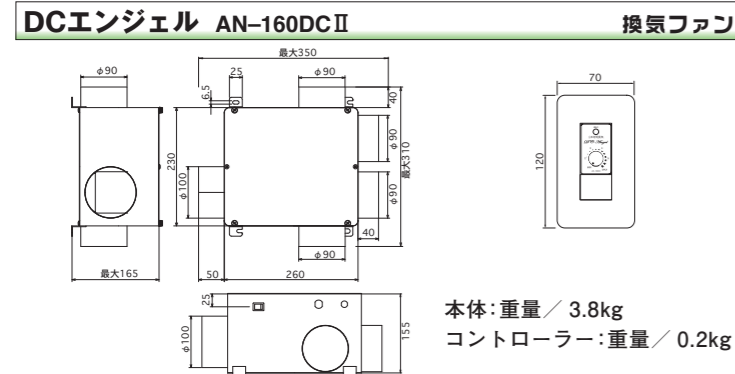

最適な換気設計のご提案をジェイベックが実施いたします。
お近くの代理店へご相談ください。

特約店

Japan Building Envelope Conditioning Knowhow



穏やかな室温と100年の耐久性を求めて

本社 / 新潟営業所	〒950-0863 新潟市東区卸新町1丁目2059-5 TEL (025) 250-8900 FAX (025) 250-8877
札幌支店	〒007-0801 札幌市東区東苗穂1条2丁目3-9 TEL (011) 781-8201 FAX (011) 783-6166
東北営業所	〒020-0066 盛岡市上田3丁目14-26 荒川ビル TEL (019) 621-8180 FAX (019) 621-8190
秋田事務所	〒010-1423 秋田市仁井田字大野1 TEL (018) 892-6080 FAX (018) 892-6085
東京営業所	〒160-0022 東京都新宿区新宿1-6-8 鈴木ビル TEL (03) 3357-5755 FAX (03) 3357-5589
名古屋営業所	〒465-0025 名古屋市中区上社5丁目1706 グレース上社303 TEL (052) 709-2770 FAX (052) 709-2771
大阪営業所	〒564-0052 大阪府吹田市芝町9-12第11マイダビル605 TEL (06) 6368-2040 FAX (06) 6368-2041
九州支店	〒813-0043 福岡市東区名島3丁目34-11 TEL (092) 674-3688 FAX (092) 674-3687
円山研究所 [往雲館]	〒064-0944 札幌市中央区円山西町10丁目4-5 TEL・FAX (011) 612-6335

サイズ ● W230×L260×H155 (mm)
重量 ● 3.8kg
最大風量 ● 250m³/h
消費電力 ● 3W-19W
騒音 ● 13dB-32dB
風量 ● 60-200m³/h (20Pa-70Pa時)
電源 ● AC 100V 50 / 60Hz

付属品 ● コントローラー・コントローラーケーブル5m・
ホビス×4・ワッシャー×4・防振ゴム×4・
取扱説明書・施工説明書・保証書

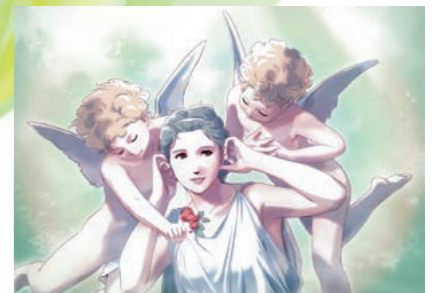

穏やかな室温と100年の耐久性を求めて

●補修用性能部品の最低保有期間は製造打切り後6年です。●予告無しに仕様を変更する場合がありますのでご了承ください。●カタログ製品の色は印刷物ですので実際とは多少異なります。
●このカタログは2018年1月現在のものです。●純正パーツ以外の機種を使用した場合は風量等(故障)の保証対象となりません。●当カタログの製品、デザイン他は、改善等のため予告なく変更する場合があります。
2018.01.10000

商品の特性

POINT 01

B5サイズのコンパクトボディー
重さわずか3.8kgの
極小重量

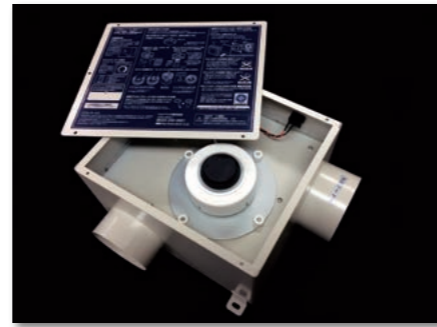
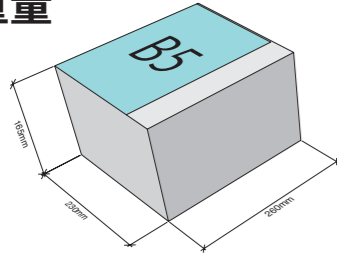

POINT 02

最新DCモーターは驚きの省エネ性
最低消費電力3W・最小13dBの静音性を実現

特性表	最大風量 (m³/h)	有効換気量 (m³/h)	静圧 (Pa)	消費電力 (W)	騒音 (dB)
1 (Min)	100	65	15	2.7	13
2	130	70	30	3.6	16
3	155	105	40	5.7	24
4	190	132	50	6.3	25
5	220	165	60	12.8	29
6 (Max)	250	200	70	19.3	32

※消費電力は有効換気時の値です。
※騒音は無音室における有効換気時の値であり、測定位置は下方1mの値です。
※数値は測定値であり、性能を保証するものではありません。

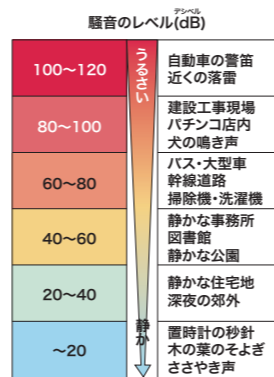
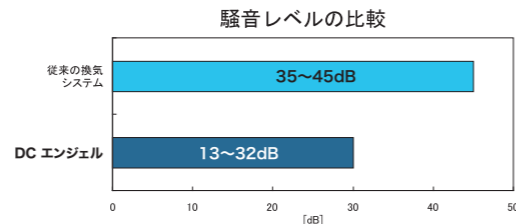

POINT 03

メンテナンス性がさらに向上
モーターファンを外して
水洗い清掃が可能

※水洗いする場合は、モーターの羽のみを外して洗います。

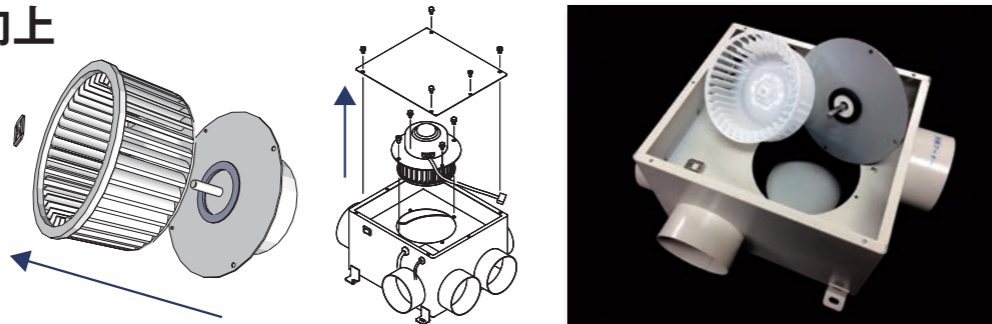

設置プラン例

24時間換気システム

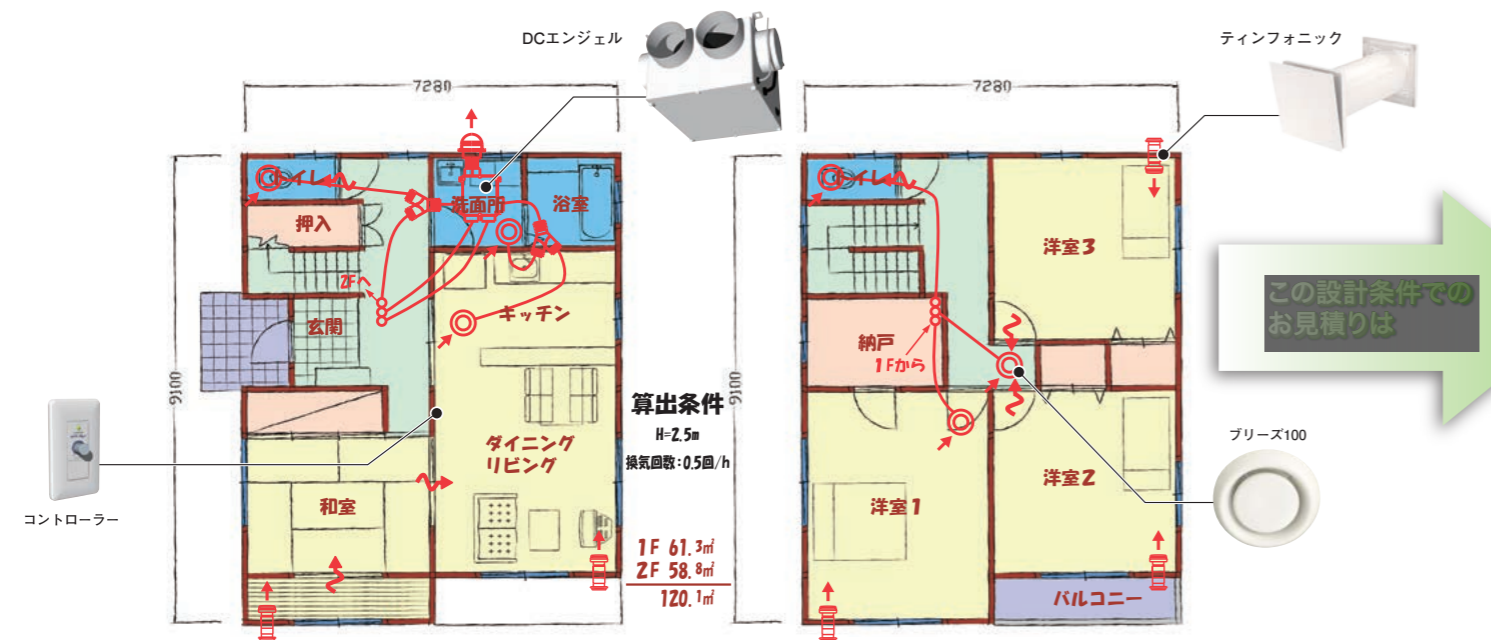

POINT 04

ZEHの1次エネルギー計算では、
比消費電力の低いDCエンジェルが
効果的です

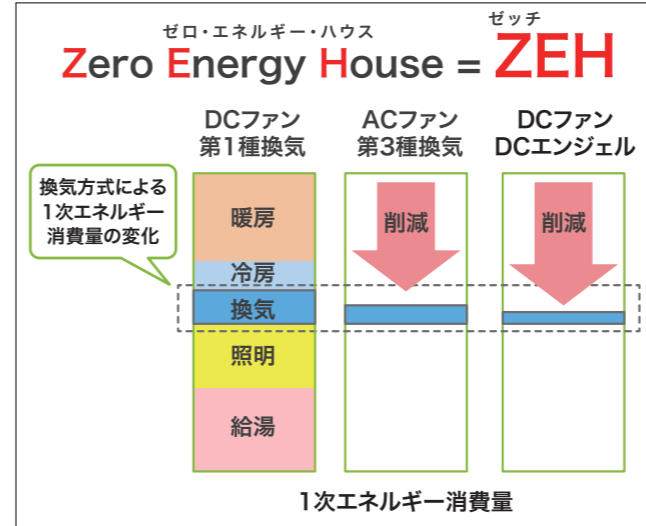

電気料金比較

第3種 DCエンジェル 0.010kWh×24h×360日= 86.4kWh×27円= 2,333円/年
第1種 ACファン 0.085kWh×24h×360日= 734.4kWh×27円= 19,829円/年
DCエンジェルは第1種ACファンに比べ年間17,496円もお得になります。

電気代の目安単価は1kWh=27円(税込・全国10電力会社平均)で計算。
この単価は標準的な家庭の月間使用量(293kWh/月)の場合であり、ご家庭の月間総消費電力量により単価は異なります。

比消費電力

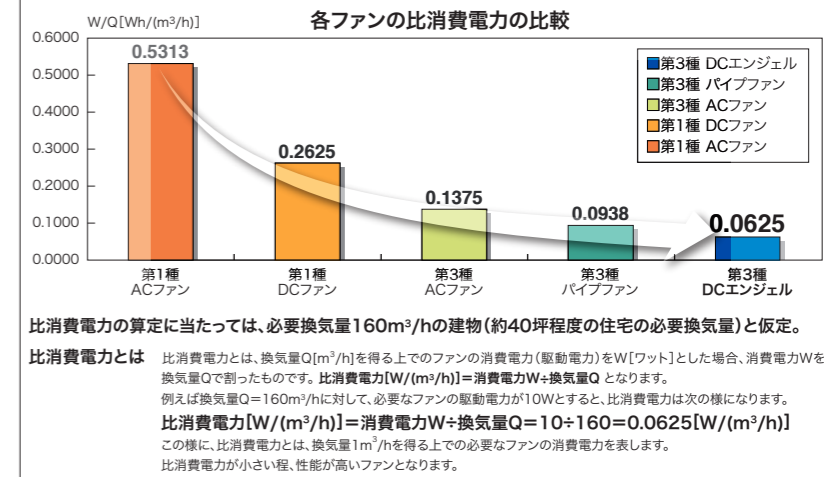

POINT 05

換気回数0.5回/hを確保
圧力損失測定による正確な風量コントロール

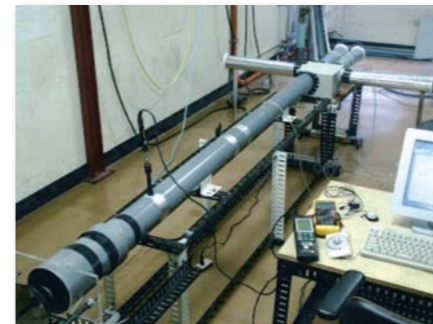

北見工業大学坂本弘志名誉教授指導のもとすべての部材の圧力損失抵抗を計測し、換気システム用配管シミュレーションプログラムを開発。より正確な風量コントロールが可能になりました。

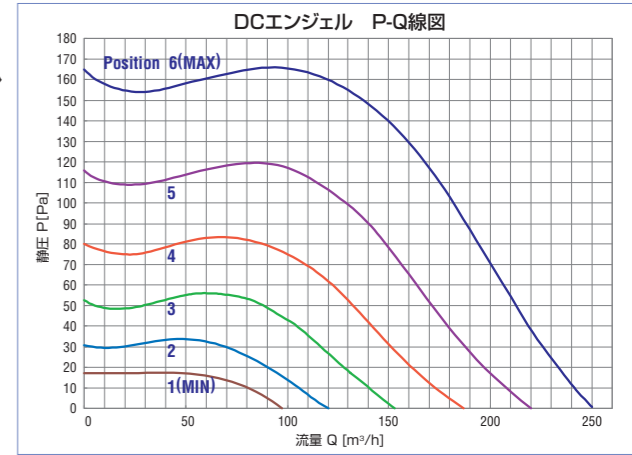

DCエンジェルシステム見積り例

商品名	数量	単価	価格
DCエンジェル	1台	108,000	108,000
ティンフォニック	5個	8,500	42,500
断熱フレームプレート	5個	2,240	11,200
パイプセイバー	10枚	380	3,800
プリーズ100	6個	2,100	12,600
プリーズキャップ	6個	2,100	12,600
WTフレキダクト 90φ15m	3本	13,500	40,500
SX消音断熱フレキダクト 100φ-125φ	1本	13,000	13,000
Y字管 90	2個	3,600	7,200
スリーブ管 125	1本	1,000	1,000
SPフード 125φ	1個	10,800	10,800
インシュロックバンド	1袋	7,500	7,500
樹脂製吊バンド	1巻	2,100	2,100
ジョイントテープ	1巻	1,200	1,200
価格小計			274,000



換気設計・計算については、専用ソフトをご用意しています。
ご希望の方は弊社営業担当にご相談ください。

※工事費は含まれません
※表示価格は全て税抜き

