

UB枠UR/UH/GS/FL/SR/リフォーム用下枠 マルチユース開口枠カバー

抗菌SIAA認証取得

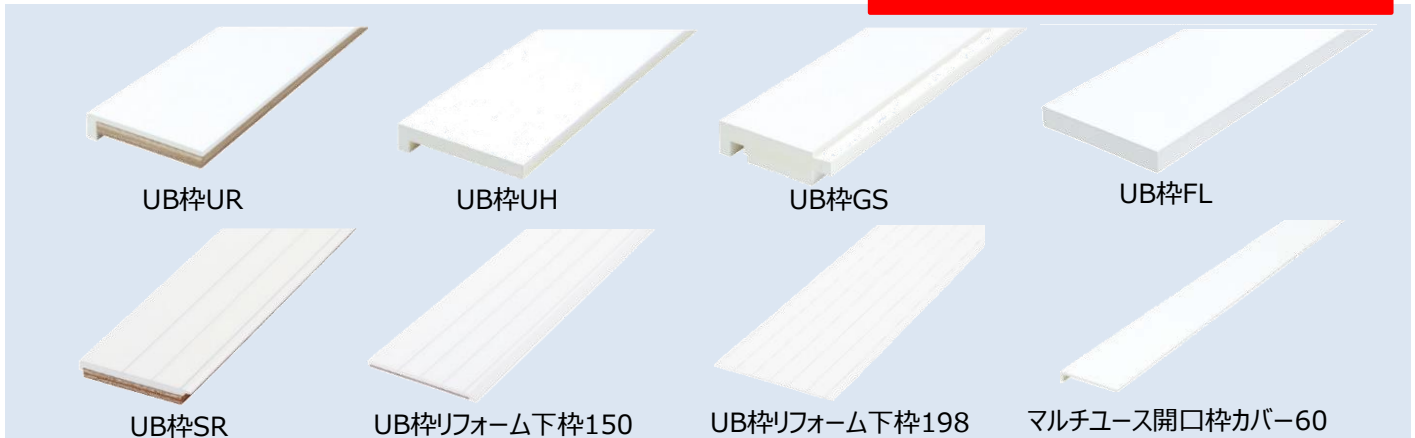

SIAA認証番号一覧

対象製品		
<ul style="list-style-type: none"> ・UB枠UR ・UB枠UH (165~115,163~113) ・UB枠SR 	<ul style="list-style-type: none"> ・UB枠UH (200,198,80~50,78~48) ・UB枠GS ・UB枠リフォーム用下枠 ・マルチユース開口枠カバー 	<ul style="list-style-type: none"> ・UB枠FL
 <p>SIAA 抗菌加工</p> <p>無機系・練り込み 本体（表面被覆部分） JP0112450A0003R</p> <p>SIAAマークは抗菌製品技術協議会ガイドラインで品質管理・情報公開された製品に表示されています。</p>	 <p>SIAA 抗菌加工</p> <p>無機系・練り込み 本体（表面被覆部分） JP0112450A0002Q</p> <p>SIAAマークは抗菌製品技術協議会ガイドラインで品質管理・情報公開された製品に表示されています。</p>	 <p>SIAA ISO 22196 抗菌加工</p> <p>無機系・練り込み 本体（表面被覆部分） JP0122450A0001Q</p> <p>SIAAマークは抗菌製品技術協議会ガイドラインで品質管理・情報公開された製品に表示されています。</p>

試験機関による試験結果（一例）

抗菌剤を入れていないUB枠と比較して、24時間後の菌の生菌数を確認。
SIAA基準の菌種（大腸菌、黄色ぶどう球菌）で99.9%以上の減少を確認。
※下記試験結果は測定値であり、保証値ではありません。

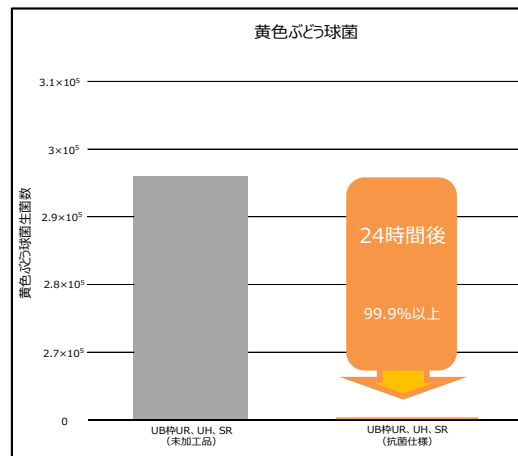
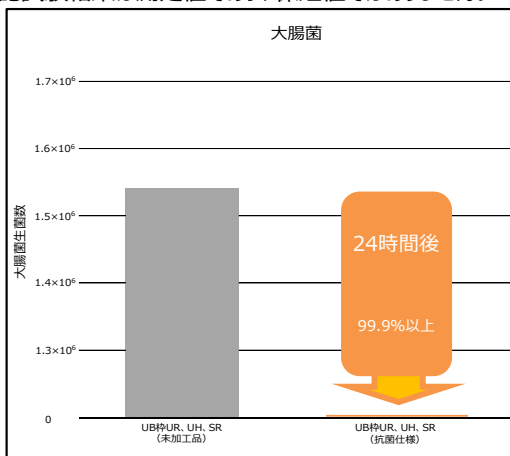

※試験方法：JIS Z2801:2010 に準拠して、一般財団法人 カケンテストセンター で試験を実施

水廻りの必需品
樹脂開口枠

浴室ドア枠 (UB 枠)
マルチユース窓枠カバー
マルチユース開口枠カバー



●掲載の仕様および外観は改良のため予告なく変更することがあります。●商品色は印刷により実際の色とは異なって見える場合があります。●価格に消費税は含まれていません。

●お問合せ

 **フクビ化学工業株式会社**

本社 / 福井市三十八社町33-66 ☎(0776)38-8013 〒918-8585
東京 ☎(03)5742-6301 大阪 ☎(06)6386-6950 名古屋 ☎(052)855-2332

札幌 ☎(011)896-7500	盛岡 ☎(019)654-7511	仙台 ☎(022)287-3471
宇都宮 ☎(028)636-3521	北関東 ☎(048)661-0400	千葉 ☎(03)5742-6301
西東京 ☎(042)529-3911	神奈川 ☎(045)470-1050	新潟 ☎(025)241-7832
北陸 ☎(0776)38-8010	静岡 ☎(054)288-3600	京都 ☎(075)662-2315
岡山 ☎(086)232-0601	広島 ☎(082)246-7211	高松 ☎(087)822-2301
福岡 ☎(092)471-5800	鹿児島 ☎(099)259-0220	沖縄 ☎090-7383-5030

<https://www.fukuvi.co.jp>

KC667 2021.1 MS

FUKUVI 

●ユニットバス ●在来工法浴室 ●洗面所 ●

樹脂開口枠

シリーズ

フクビの樹脂開口枠シリーズは、様々なサイズや形状を取り揃え、多様な現場に対応します。



マルチユース窓枠カバー

幅調整ができる汎用性の高い窓枠カバー。耐腐朽性に優れ、結露に強く、清潔感があります。



浴室ドア枠(UB枠)

戸建向け、集合向け、納まりに合わせて選べる幅、形状を多数ラインナップしています。

浴室ドア下枠

濡れやすい浴室入り口下部をカバー。腐らず、滑りを防止します。形状も納まりに合わせてラインナップしています。

豊富なラインナップで様々な物件、施工に対応

樹脂製で水濡れに強く、腐りません

浴室、洗面所にマッチするホワイトカラー



浴室ドア枠 (UB 枠)

シリーズ	主な用途	幅(mm)	アングル じゃくり	製品断面および特長
UH	戸建	115 ~ 200		▶シンプルなL字タイプ P.03
UR	住宅用	115 ~ 165	無し	▶木工用接着剤が使用可能な合板裏打ちタイプ P.05
FL		163、198		▶ツヤ消し平板タイプ P.07
GS	集合住宅用	40 ~ 80	有り	▶厚みがありビス固定が容易 P.09
UH		50 ~ 80		▶シンプルなL字タイプ P.11
※上記「幅」寸法は縦枠の場合です。				
下 枠				P.13

マルチユース窓枠カバー

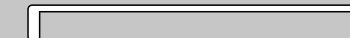

P.15

リフォーム用 マルチユース開口枠カバー-60

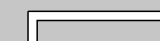

P.17

その他 けこみ またぎ段差用蹴込板、補修用スプレー

P.18

戸建住宅用

UH タイプ

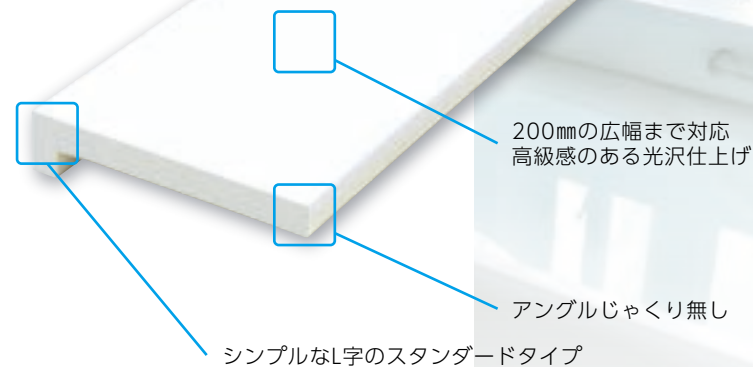

製品断面図

■ 縦枠UH-115, 135, 165, 200

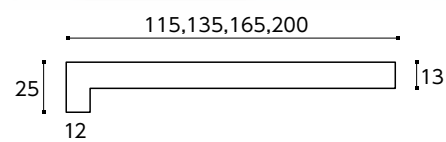

■ 上枠UH-113, 133, 163, 198

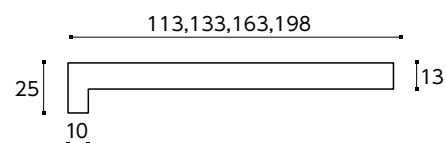

材質：PVC
裏打ち合板：F★★★★

■ 下枠 SR-96UD, SR-116UD, SR-146UD

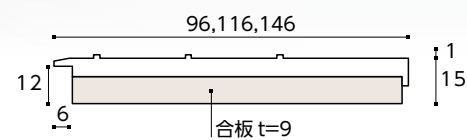

■ リフォーム用下枠150

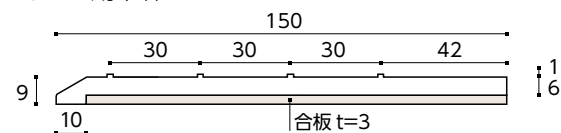

■ リフォーム用下枠 198

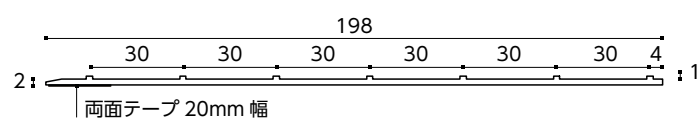

※リフォーム用下枠198はツヤ消しの為、同じツヤ消しのFLタイプ以外の浴室ドア枠と併用する場合、仕上がりに差が生じます。

参考納まり図

■ 縦枠 - 上枠納まり

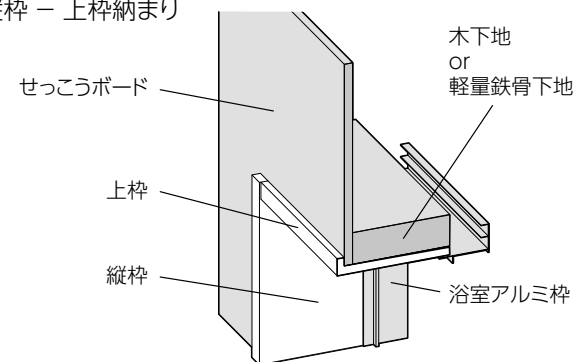

■ 縦枠 - リフォーム用下枠150納まり

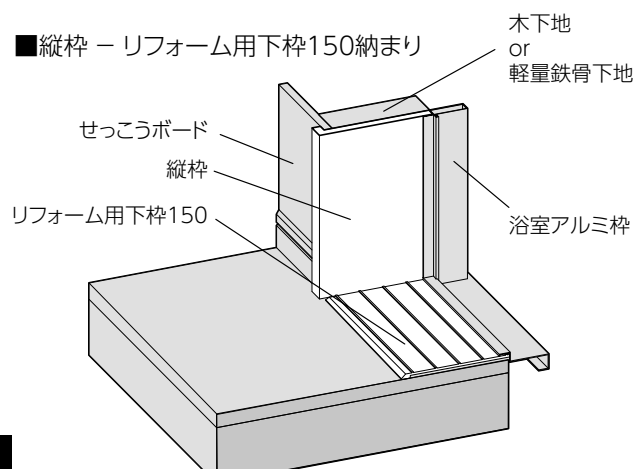

■ リフォーム用下枠150納まり

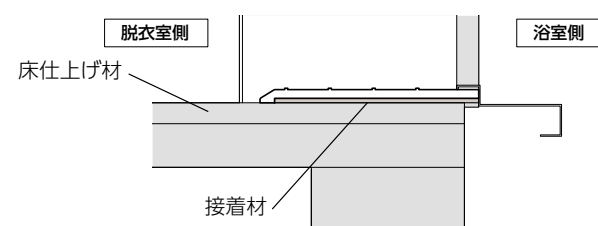

■ 下枠SR納まり

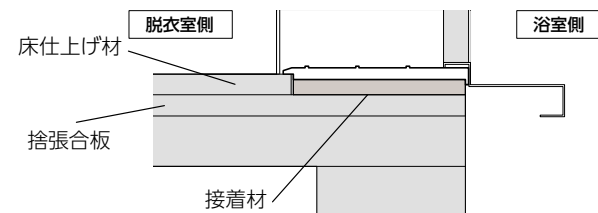

■ リフォーム用下枠198納まり

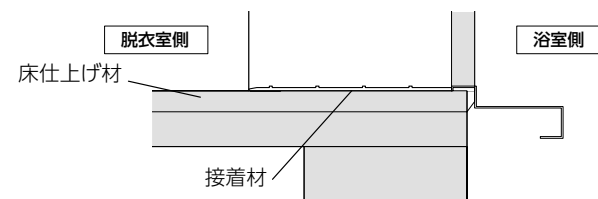

※接着材またはビス、もしくは接着材・ビスの併用にて取付けください。

製品一覧

3方枠セット	呼称	コード	カラー	単品価格(セット)	梱包価格	梱包内容	バラ出荷
<p>開口内寸 H2,195mm × W800mm</p>	開戸UH-115 3方枠セット	UH11D23	ホワイト	¥13,400	¥13,400	1セット入 (縦枠①×2、上枠①×1)	×
	開戸UH-135 3方枠セット	UH13D23		¥15,800	¥15,800	1セット入 (縦枠②×2、上枠②×1)	
	開戸UH-165 3方枠セット	UH16D23		¥17,100	¥17,100	1セット入 (縦枠③×2、上枠③×1)	
	開戸UH-200 3方枠セット	UH20D23		¥20,800	¥20,800	1セット入 (縦枠④×2、上枠④×1)	
<p>開口内寸 H2,195mm × W1,800mm</p>	引戸UH-115 3方枠セット	UH11S23	ホワイト	¥16,200	¥16,200	1セット入 (縦枠①×2、上枠①×1)	×
	引戸UH-135 3方枠セット	UH13S23		¥17,600	¥17,600	1セット入 (縦枠②×2、上枠②×1)	
	引戸UH-165 3方枠セット	UH16S23		¥20,400	¥20,400	1セット入 (縦枠③×2、上枠③×1)	
	引戸UH-200 3方枠セット	UH20S23		¥24,800	¥24,800	1セット入 (縦枠④×2、上枠④×1)	

※セット品は、下記単品の組合せ品です。

単品販売

	呼称	規格(mm)	長さ	コード	カラー	単品価格(本)
縦枠	① UH-115	115	2,220	UH11H22		¥5,400
	② UH-135	135	2,220	UH13H22		¥5,700
	③ UH-165	165	2,220	UH16H22		¥6,500
	④ UH-200	200	2,220	UH20H22		¥8,000
上枠	UH-113	113	① 800 ② 1,800	UH11W8 UH11W18	ホワイト	¥2,460 ¥4,300
	UH-133	133	③ 800 ④ 1,800	UH13W8 UH13W18	ホワイト	¥2,480 ¥4,300
	UH-163	163	⑤ 800 ⑥ 1,800	UH16W8 UH16W18		¥3,400 ¥6,000
	UH-198	198	⑦ 800 ⑧ 1,800	UH19W8 UH19W18		¥4,200 ¥7,400

※ご発注に関する注意事項
UB枠単品をご発注の際は、1オーダーに正梱が含まれている場合についても梱包手数料として、¥2,000別途申し受けます。

4方枠にする場合 3方枠セットに下枠SRまたはリフォーム用下枠を追加することで4方枠としてご使用することができます。

別売 下枠SR



	呼称	規格(mm)	長さ	コード	カラー	単品価格(本)	梱包内容
下枠	SR-96UD	96	834 1,834	SR9U8 SR9U18	ホワイト	¥4,000 ¥7,300	1本入
	SR-116UD	116	834 1,834	SR11UA SR11U18		¥4,300 ¥7,500	
	SR-146UD	146	834 1,834	SR14UA SR14U18		¥4,500 ¥7,800	

※ご発注に関する注意事項
UB枠単品をご発注の際は、1オーダーに正梱が含まれている場合についても梱包手数料として、¥2,000別途申し受けます。

別売 リフォーム用下枠



	呼称	規格(mm)	長さ	コード	カラー	単品価格(本)	梱包内容
リフォーム用下枠150	UR15R8	150	800	UR15R8	ホワイト	¥4,100	1本入
	UR15R18	1,800	¥7,800				
リフォーム用下枠198	UR19R8	198	800	UR19R8	ツヤ消し ホワイト	¥4,400	1本入
	UR19R18	1,800	¥8,200				

※リフォーム用下枠198はツヤ消しの為、同じツヤ消しのFLタイプ以外の浴室ドア枠と併用する場合、仕上がりに差が生じます。

またぎ段差の4方枠の場合 上枠を下枠としてご使用ください。

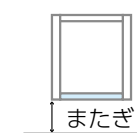

- 開口幅800mm以内 引戸3方枠セットを1セットご発注ください。上枠(長さ1,800mm)を切断し、上枠および下枠としてご使用ください。
- 開口幅801~1,800mm 引戸3方枠セットを1セットと単品販売の上枠(長さ1,800mm)を1本ご発注ください。上枠を下枠としてご使用ください。

UR タイプ

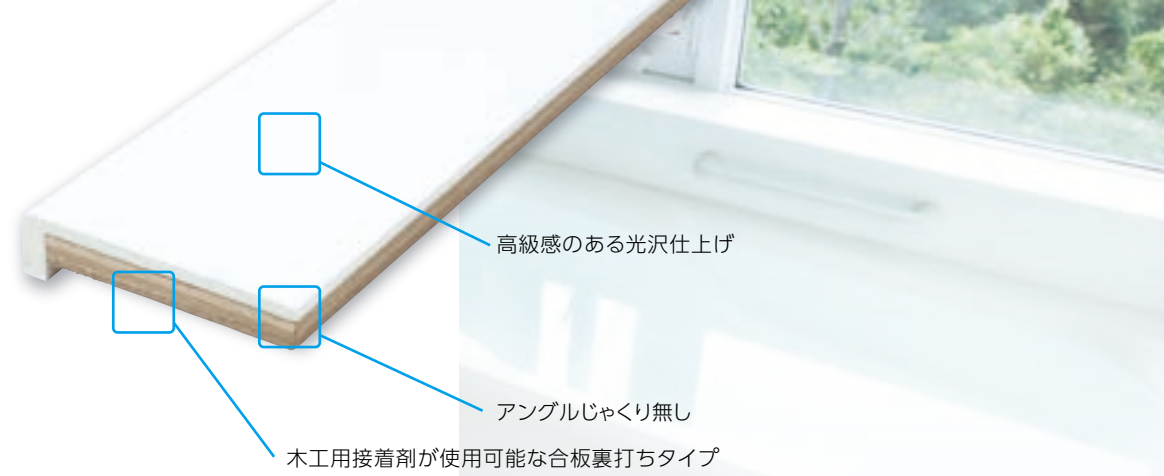

製品断面図

■ 縦枠 UR-115H, 135H, 165H

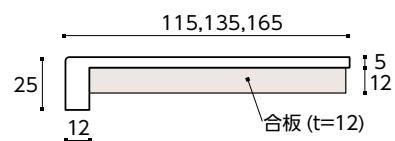

■ 上枠 UR-113W, 133W, 163W

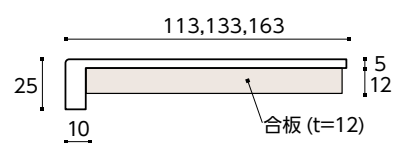

材質：PVC
裏打ち合板：F★★★★

■ 下枠 SR-96UD, SR-116UD, SR-146UD

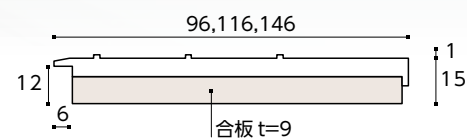

■ リフォーム用下枠150

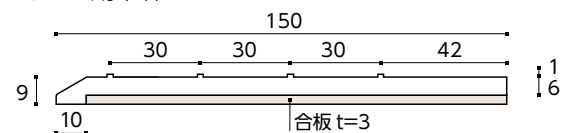

■ リフォーム用下枠 198

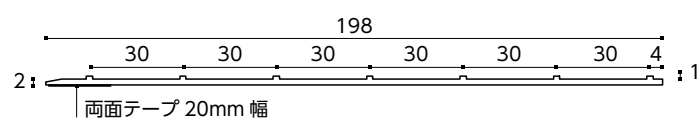

※リフォーム用下枠198はツヤ消しの為、同じツヤ消しのFLタイプ以外の浴室ドア枠と併用する場合、仕上がりに差が生じます。

参考納まり図

■ 縦枠 - 上枠納まり

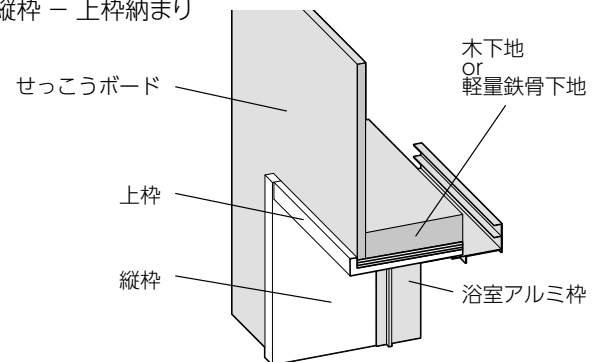

■ 縦枠 - 下枠SR納まり

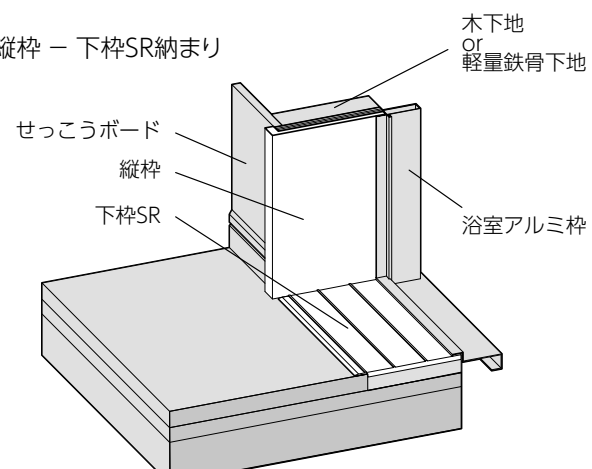

■ 下枠SR納まり

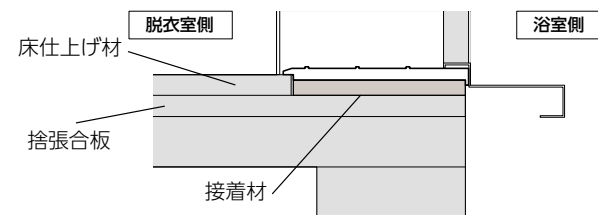

■ リフォーム用下枠150納まり

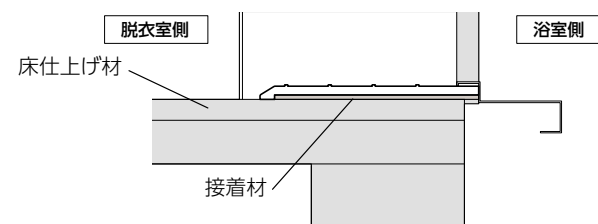

■ リフォーム用下枠198納まり

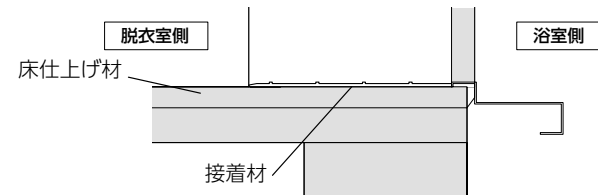

※接着材またはビス、もしくは接着材・ビスの併用にて取付けください。

製品一覧

3方枠セット	呼称	コード	カラー	単品価格 (セット)	梱包価格	梱包内容	バラ出荷
 2,220 800	■開戸3方枠セット	開戸UR-115 3方枠セット	UR11D23	¥14,600	¥14,600	1セット入 (縦枠①×2、上枠①×1)	×
		開戸UR-135 3方枠セット	UR13D23	¥16,300	¥16,300	1セット入 (縦枠②×2、上枠②×1)	
		開戸UR-165 3方枠セット	UR16D23	¥19,400	¥19,400	1セット入 (縦枠③×2、上枠③×1)	
 2,220 1,800	■引戸3方枠セット	引戸UR-115 3方枠セット	UR11S23	¥17,400	¥17,400	1セット入 (縦枠①×2、上枠①×1)	
		引戸UR-135 3方枠セット	UR13S23	¥18,500	¥18,500	1セット入 (縦枠②×2、上枠②×1)	
		引戸UR-165 3方枠セット	UR16S23	¥22,000	¥22,000	1セット入 (縦枠③×2、上枠③×1)	

※セット品は、下記単品の組合せ品です。

4方枠セット

4方枠セット	呼称	コード	カラー	単品価格 (セット)	梱包価格	梱包内容	バラ出荷
 2,220 800	■開戸4方枠セット	開戸UR-115 4方枠セット	UR11D24	¥17,600	¥17,600	1セット入(縦枠①×2、上枠①下枠①×1)	×
		開戸UR-135 4方枠セット	UR13D24	¥20,500	¥20,500	1セット入(縦枠②×2、上枠②下枠②×1)	
		開戸UR-165 4方枠セット	UR16D24	¥23,400	¥23,400	1セット入(縦枠③×2、上枠③下枠③×1)	
 2,220 1,800	■引戸4方枠セット	引戸UR-115 4方枠セット	UR11S24	¥23,800	¥23,800	1セット入(縦枠①×2、上枠①下枠①×1)	
		引戸UR-135 4方枠セット	UR13S24	¥24,900	¥24,900	1セット入(縦枠②×2、上枠②下枠②×1)	
		引戸UR-165 4方枠セット	UR16S24	¥28,000	¥28,000	1セット入(縦枠③×2、上枠③下枠③×1)	

※セット品は、下記単品の組合せ品です。

単品販売

	呼称	幅	規格(mm) 長さ	コード	カラー	単品価格(本)
縦枠	① UR-115H	115	2,220	UR11H22		¥6,300
	② UR-135H	135	2,220	UR13H22		¥6,700
	③ UR-165H	165	2,220	UR16H22		¥7,700
上枠	UR-113W	113	① 800 ② 1,800	UR11W8 UR11W18		¥2,900 ¥5,000
	UR-133W	133	③ 800 ④ 1,800	UR13W8 UR13W18	ホワイト	¥2,930 ¥5,100
	UR-163W	163	⑤ 800 ⑥ 1,800	UR16W8 UR16W18	ホワイト	¥4,000 ¥7,000
	SR-96UD	96	⑦ 834 ⑧ 1,834	SR9U8 SR9U18		¥4,000 ¥7,300
	SR-116UD	116	⑨ 834 ⑩ 1,834	SR11UA SR11U18		¥4,300 ¥7,500
	SR-146UD	146	⑪ 834 ⑫ 1,834	SR14UA SR14U18		¥4,500 ¥7,800

※ご注文に関する注意事項
UB枠単品をご注文の際は、1オーダーに正梱が含まれている場合についても梱包手数料として、¥2,000別途申し受けます。

リフォーム用下枠を使用して4方枠にする場合 3方枠セットとリフォーム用下枠をご使用ください。

別売 リフォーム用下枠

呼称	規格(mm) 幅	規格(mm) 長さ	コード	カラー	単品価格(本)	梱包内容
リフォーム用下枠150	150	800	UR15R8	ホワイト	¥4,100	1本入
		1,800	UR15R18		¥7,800	
呼称	規格(mm) 幅	規格(mm) 長さ	コード	カラー	単品価格(本)	梱包内容
リフォーム用下枠198	198	800	UR19R8	ツヤ消し	¥4,400	1本入
		1,800	UR19R18	ホワイト	¥8,200	

※リフォーム用下枠198はツヤ消しの為、同じツヤ消しのFLタイプ以外の浴室ドア枠と併用する場合、仕上がりに差が生じます。

またぎ段差の4方枠の場合 上枠を下枠としてご使用ください。

 またぎ	■開口幅800mm以内 引戸3方枠セットを1セットご注文ください。 上枠(長さ1,800mm)を切断し、上枠および下枠としてご使用ください。
■開口幅801~1,800mm	引戸3方枠セットを1セットと単品販売の上枠(長さ1,800mm)を1本ご注文ください。上枠を下枠としてご使用ください。

FL タイプ

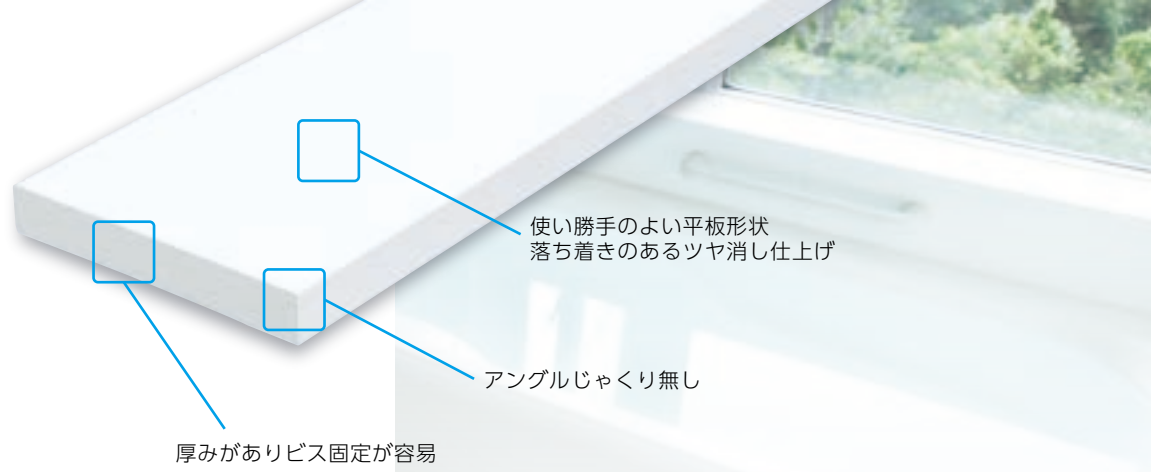

製品断面図

■ FL-163, 198

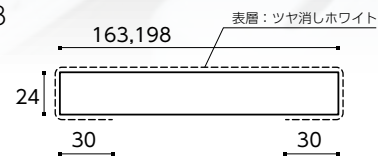

材質：PVC, ASA

- 平板形状だから
- ・チリ調整が容易で、幅調整が簡単
 - ・せっこうボードの後貼りも簡単
 - ・3方枠組み角部の切欠き加工不要

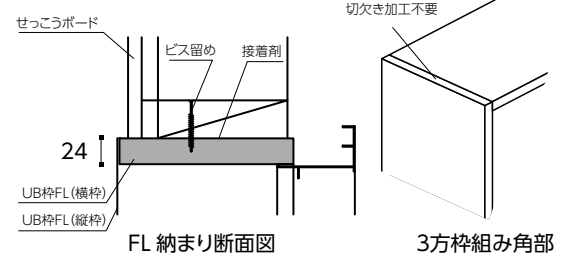

■ リフォーム用下枠 198

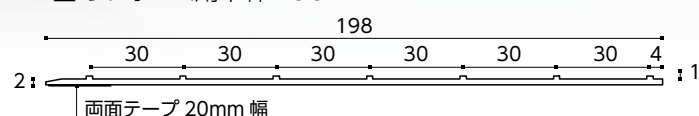

■ リフォーム用下枠 150

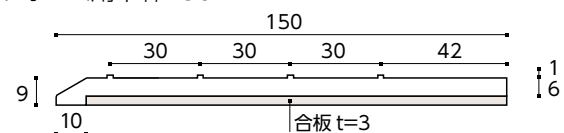

※リフォーム用下枠150はツヤ有りの為、ツヤ消しのFLタイプの浴室ドア枠と併用する場合、仕上がりに差が生じます。

■ 下枠 SR-96UD, SR-116UD, SR-146UD

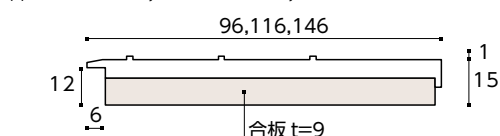

※下枠SRはツヤ有りの為、ツヤ消しのFLタイプの浴室ドア枠と併用する場合、仕上がりに差が生じます。

参考納まり図

■ 縦枠 - 横枠納まり

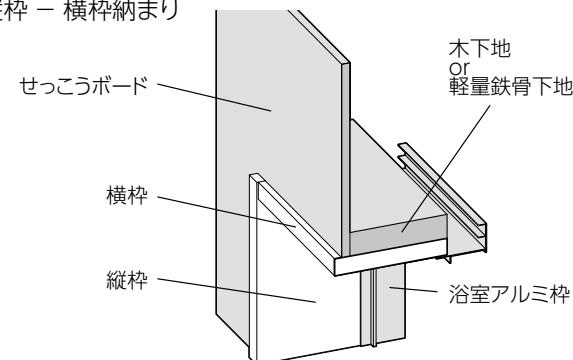

■ 縦枠 - リフォーム用下枠198納まり

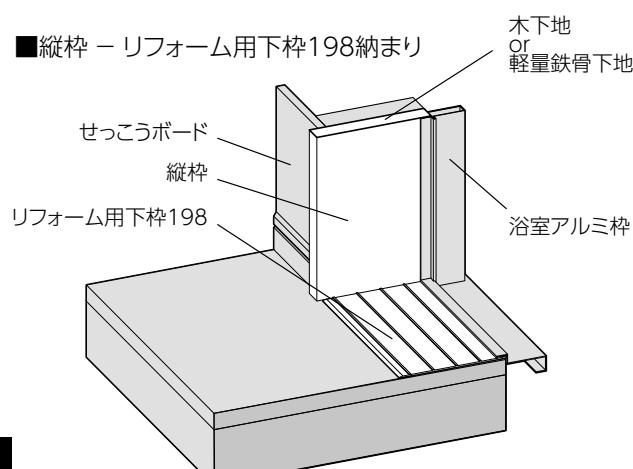

※接着材またはビス、もしくは接着材・ビスの併用にて取付けください。

■ リフォーム用下枠198納まり

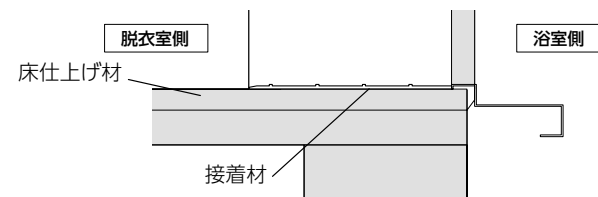

■ リフォーム用下枠150納まり

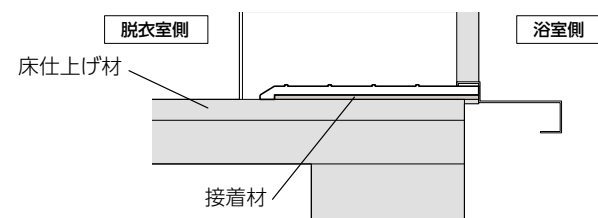

■ 下枠SR納まり

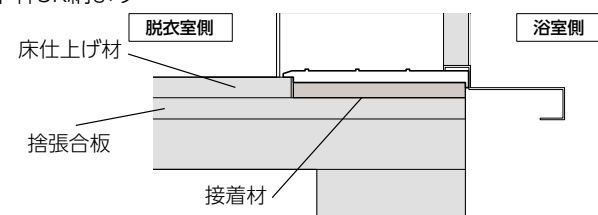

製品一覧

3方枠セット	呼称	コード	カラー	単品価格(セット)	梱包価格	梱包内容	バラ出荷
	■開戸3方枠セット	開戸FL-163 3方枠セット	FL16D23	ツヤ消し	¥20,500	¥20,500	1セット入 (縦枠③×2、横枠①×1)
	開戸内寸 H2,196mm × W800mm	開戸FL-198 3方枠セット	FL19D23	ツヤ消し	¥22,500	¥22,500	1セット入 (縦枠⑥×2、横枠④×1)
	■引戸3方枠セット	引戸FL-163 3方枠セット	FL16S23	ホワイト	¥24,400	¥24,400	1セット入 (縦枠③×2、横枠②×1)
	開戸内寸 H2,196mm × W1,800mm	引戸FL-198 3方枠セット	FL19S23	ホワイト	¥26,800	¥26,800	1セット入 (縦枠⑥×2、横枠⑤×1)

※セット品は、下記単品の組合せ品です。

単品販売

呼称	規格(mm)	長さ	コード	カラー	単品価格(本)
縦枠 横枠 (共通)	①	800	FL168	ツヤ消し	¥4,900
	②	1,800	FL1618	ツヤ消し	¥8,000
	③	2,220	FL1622	ツヤ消し	¥8,800
	④	800	FL198	ホワイト	¥5,400
	⑤	1,800	FL1918	ホワイト	¥9,000
	⑥	2,220	FL1922	ホワイト	¥9,800

※ご発注に関する注意事項
UB枠単品をご発注の際は、1オーダーに正梱が含まれている場合についても梱包手数料として、¥2,000別途申し受けます。

4方枠にする場合 3方枠セットにリフォーム用下枠または下枠SRを追加することで4方枠としてご使用することができます。

別売 リフォーム用下枠

呼称	規格(mm)	長さ	コード	カラー	単品価格(本)	梱包内容
	198	800	UR19R8	ツヤ消し	¥4,400	1本入
		1,800	UR19R18	ホワイト	¥8,200	
	150	800	UR15R8	ホワイト	¥4,100	1本入
		1,800	UR15R18	ホワイト	¥7,800	

※リフォーム用下枠150はツヤ有りの為、ツヤ消しのFLタイプの浴室ドア枠と併用する場合、仕上がりに差が生じます。

別売 下枠SR

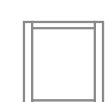
呼称	規格(mm)	長さ	コード	カラー	単品価格(本)	梱包内容
	96	834	SR9U8	ホワイト	¥4,000	1本入
		1,834	SR9U18		¥7,300	
	116	834	SR11UA		¥4,300	
		1,834	SR11U18		¥7,500	
	146	834	SR14UA		¥4,500	
		1,834	SR14U18		¥7,800	

※下枠SRはツヤ有りの為、ツヤ消しのFLタイプの浴室ドア枠と併用する場合、仕上がりに差が生じます。
※ご発注に関する注意事項
UB枠単品をご発注の際は、1オーダーに正梱が含まれている場合についても梱包手数料として、¥2,000別途申し受けます。

またぎ段差の4方枠の場合 横枠を下枠としてご使用ください。

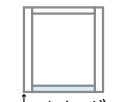
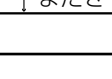
- 開口幅800mm以内  引戸3方枠セットを1セットでご発注ください。長さ1,800mm品を切断し、上枠および下枠としてご使用ください。
- 開口幅801~1,800mm  引戸3方枠セットを1セットと単品販売の長さ1,800mm品を1本ご発注ください。長さ1,800mm品を下枠としてご使用ください。

下 枠

各種浴室ドア枠（UB枠）とあわせて使用できます。

リフォーム用下枠198

後付け可能なバリアフリー対応の下枠

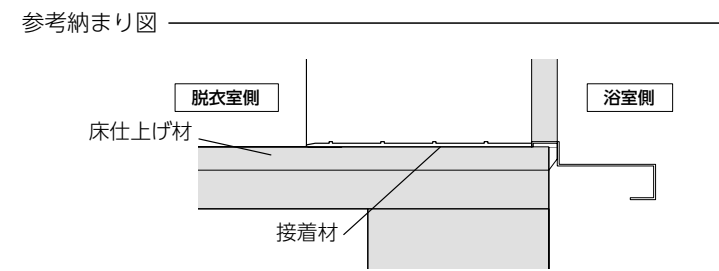
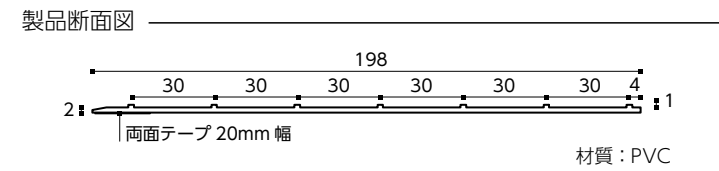

ツヤ消し仕上げの浴室ドアFLタイプとマッチします。

※リフォーム用下枠198はツヤ消しの為、同じツヤ消しのFLタイプ以外の浴室ドア枠と併用する場合、仕上がりに差が生じます。

製品一覧

呼 称	規 格(mm) 幅 長さ	コード	カラー	単品価格(本)	梱包内容
リフォーム用下枠198	800	UR19R8	ツヤ消し	¥4,400	1本入
	1,800	UR19R18	ホワイト	¥8,200	

リフォーム用下枠150

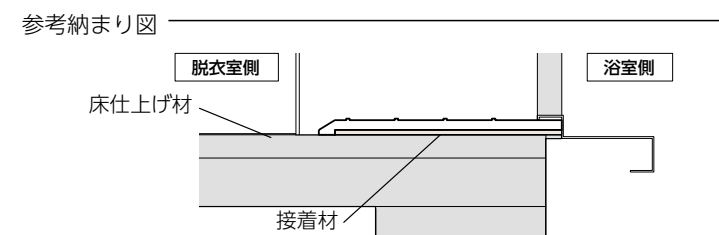
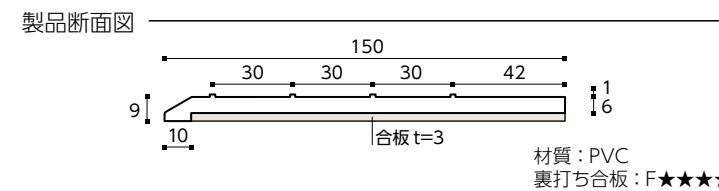

※リフォーム用下枠150はツヤ有りの為、ツヤ消しのFLタイプの浴室ドア枠と併用する場合、仕上がりに差が生じます。

製品一覧

呼 称	規 格(mm) 幅 長さ	コード	カラー	単品価格(本)	梱包内容
リフォーム用下枠150	800	UR15R8	ホワイト	¥4,100	1本入
	1,800	UR15R18		¥7,800	

下枠SR

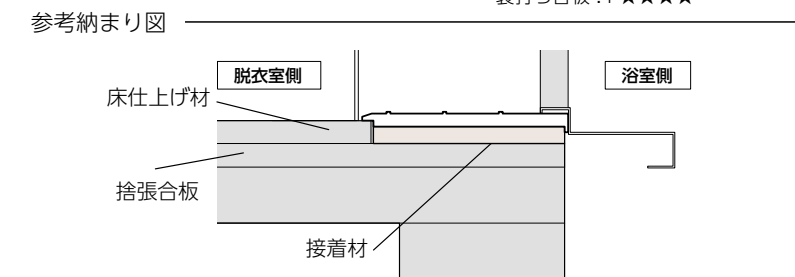
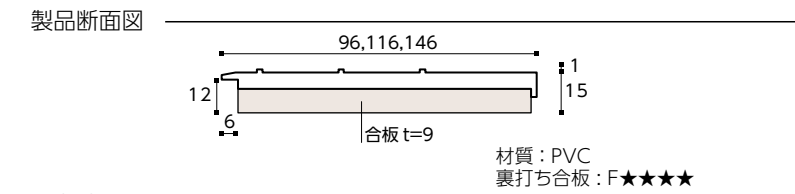

※下枠SRはツヤ有りの為、ツヤ消しのFLタイプの浴室ドア枠と併用する場合、仕上がりに差が生じます。

製品一覧

呼 称	規 格(mm) 幅 長さ	コード	カラー	単品価格(本)	梱包内容
下 枠	96	834	SR9U8	¥4,000	1本入
		1,834	SR9U18	¥7,300	
	116	834	SR11UA	¥4,300	
		1,834	SR11U18	¥7,500	
146	834	SR14UA	¥4,500		
	1,834	SR14U18	¥7,800		

※ご発注に関する注意事項

UB枠単品をご発注の際は、1オーダーに正梱が含まれている場合についても梱包手数料として、¥2,000別途申し受けます。

マルチユース
開口枠
カバー 60

脱衣室の壁を取り壊さず、浴室ドア枠(UB枠)をリフォームできます。
浴室ドア枠(UB枠)戸建用UHタイプ、URタイプ、集合用UHタイプと
あわせて使用できます。



製品断面図

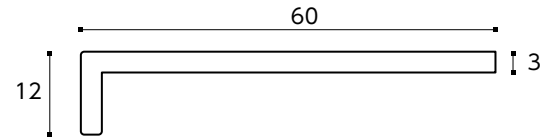

材質：PVC

参考納まり図

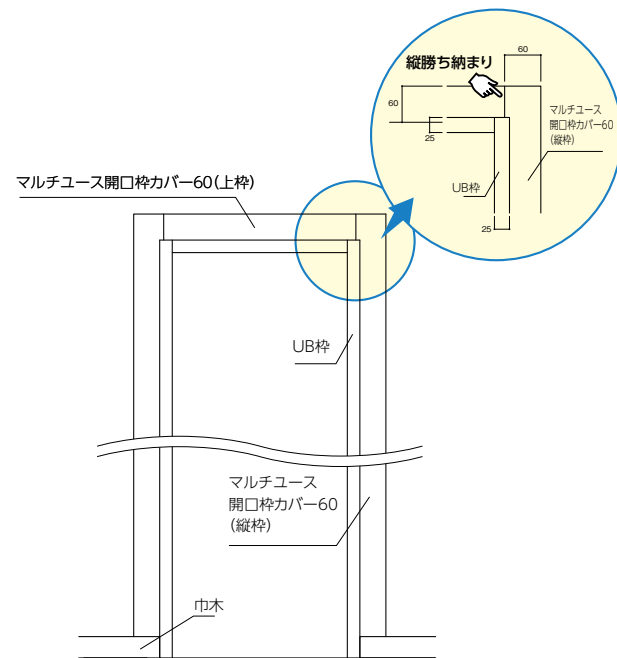

標準納まり図

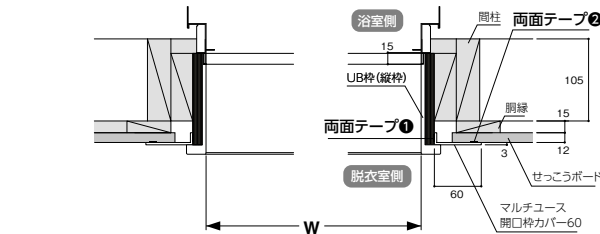

既存引戸隣接納まり図

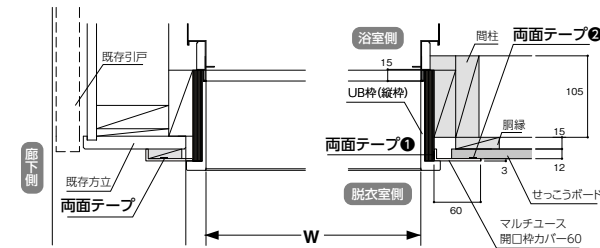

製品一覧

呼称	コード	カラー	単品価格(セット)	梱包価格	梱包内容	バラ出荷対応
マルチユース 開口枠カバー60 開戸セット	UMK06DW	マット ホワイト	¥9,800	¥9,800	1セット入 縦枠(R用)/2,300mm×1本 縦枠(L用)/2,300mm×1本 上枠 /1,000mm×1本 両面テープ10m巻×1巻	×
マルチユース 開口枠カバー60 引戸セット	UMK06SW		¥11,000	¥11,000	1セット入 縦枠(R用)/2,300mm×1本 縦枠(L用)/2,300mm×1本 上枠 /2,300mm×1本 両面テープ10m巻×2巻	×

その他

またぎ段差用蹴込板^{けこみ}

参考納まり図

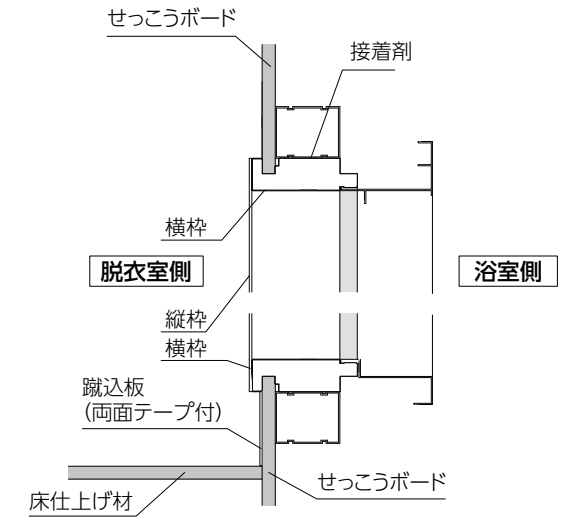
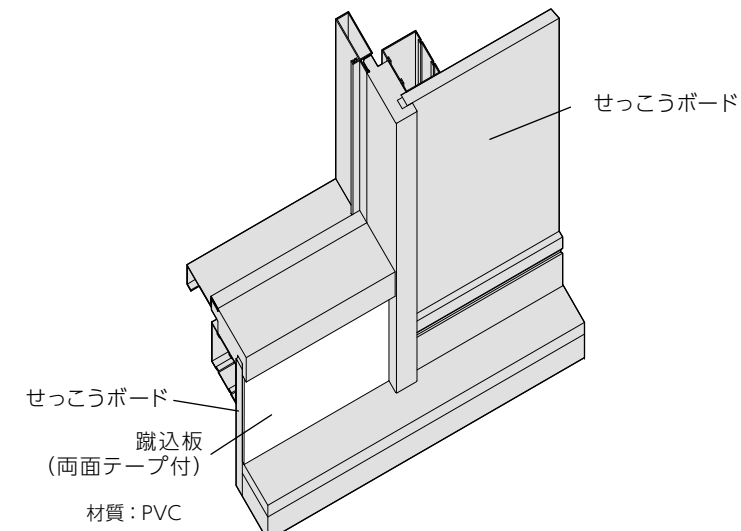

製品一覧

呼称	規格(mm)	コード	カラー	単品価格(枚)	梱包価格	梱包内容	バラ出荷対応
受注生産品 UB枠用蹴込板	3 × 190 × 900	UK1990W	ホワイト	¥3,300	¥33,000	10枚入	○ 1枚単位

※ご発注に関する注意事項
バラ出荷対応いたします。ただし、1オーダーに正梱が含まれている場合についても梱包手数料として、¥2,000別途申し受けます。

補修剤

製品一覧

呼称	コード	カラー	単品価格(本)	梱包価格	梱包内容
UB枠用補修スプレー	UBSPW	ホワイト	¥2,660	¥2,660	1本入

※ご発注に関する注意事項
UB枠用補修スプレーをご発注の際は、1オーダーに正梱が含まれている場合についても梱包手数料として、¥2,000別途申し受けます。